



TGA-ZM-02-05-00

GRP 전자재



 성 일 GRP

- GRP 담파 천장판
- 화장실 칸막이
- 야외 화장실
- 타일, ENM 대리석, GRP 루바
- 타일, ENM 대리석, GRP 패널(칸막이)

- 가볍고 견고하며, 우수한 내수성 및 내열성의 신소재와 첨단 제조 공법
- 현대적 감각의 입체적인 디자인과 원목 무늬의 아늑한 자연 그대로의 공간
- 보다 자연적인, 보다 안정적인, 보다 창의적인 공간을 위한 첨단기술소재

인증서

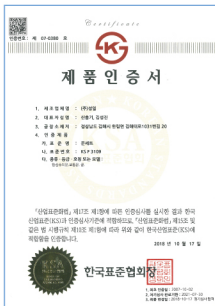

한국공업규격(KS)



영국 Q마크



ISO 9001



ISO 14001

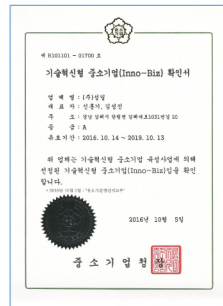

기술혁신형 중소기업



제2 성형공장

GRP 담파 천장판

■ 담파 천장판 - 내부용 일반

- 시공이 간편하고 유지 보수성이 우수
- 열전도가 매우 낮아 단열효과가 뛰어남
- 다양한 색상과 디자인적용



■ 내부용 일반

규격(단위mm)	평 판	원 형	사 각
600 × 600			
600 × 300			
300 × 300			
450 × 450			

GRP 담파 천장판

■ 담파 천장판 - 신형 및 포인트

- 첨단 신소재로 반영구적 수명
- 동일 색상의 매립형 캡볼트 적용
- 간편한 유지보수와 시공, 뛰어난 경제성



■ 내부용 신형

■ 외부용 신형

규격(단위mm)	600×600	600×600
원형		
사각		
평판		

■ 내부용 포인트

■ 외부용 포인트

규격(단위mm)	600×600	600×300	600×600
나뭇잎			
PT-1			

GRP 담파 천장판

■ 담파 천장판 - 외부용 900 (디자인등록 : 제30-0837590호)

- 첨단 신소재로 반영구적 수명
- 동일 색상의 매립형 캡볼트 적용
- 간편한 유지보수와 시공, 뛰어난 경제성



■ 외부용 900(나무 무늬)

규격(단위mm)	사 각 (백색 및 투톤 도장 제품)	
900 × 900		 (무도장)
		
규격(단위mm)	평 판 (백색 및 투톤 도장 제품)	
900 × 600		 (무도장)
		

GRP 담파 천장판

■ 담파 천장판 - 캡볼트

- 외풍압으로부터 안전한 구조
- 매립형 캡볼트의 미려한 디자인
- 첨단 소재의 완벽한 내구성



■ 매립형 캡볼트 (디자인등록 : 제30-0850935호)

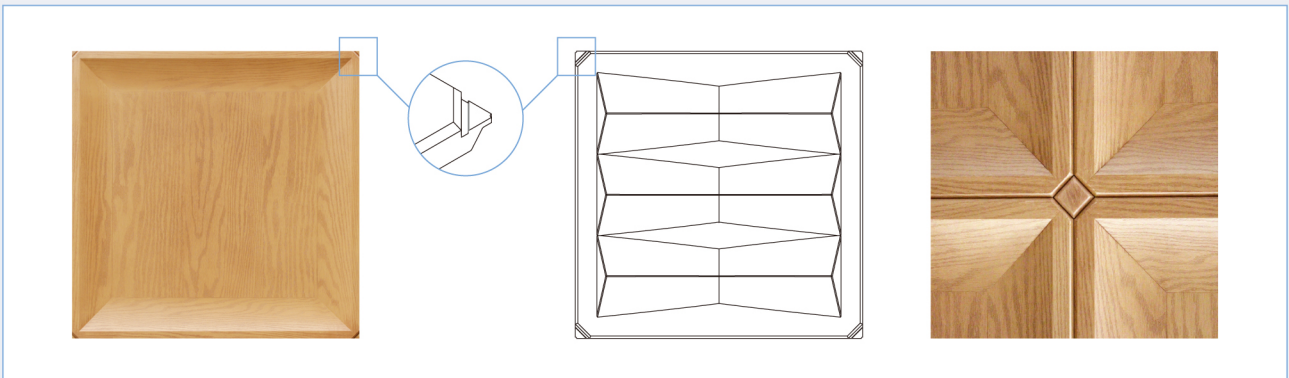

■ 원형 캡볼트

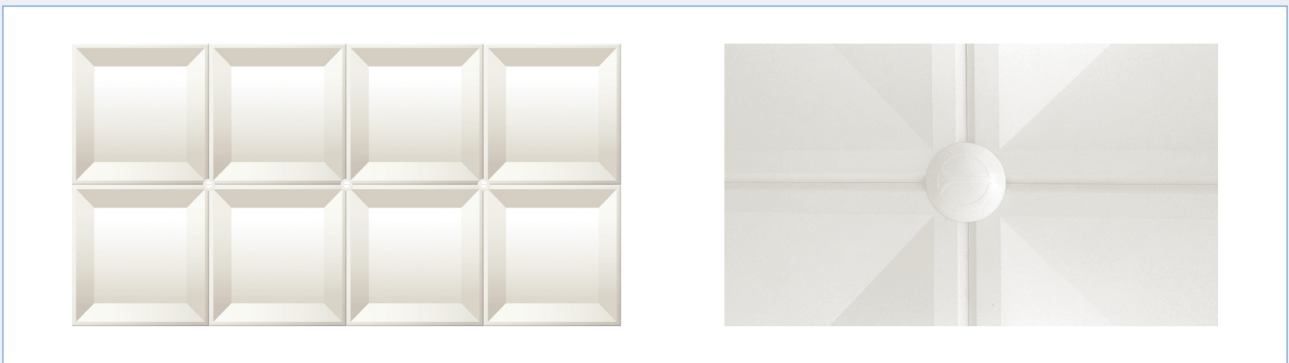

■ 담파 천장판 - 캡볼트 설치도

- 담파 천장판과 동일 색상으로 이질감 없음
- 피스 고정 방식으로 시공이 간편함

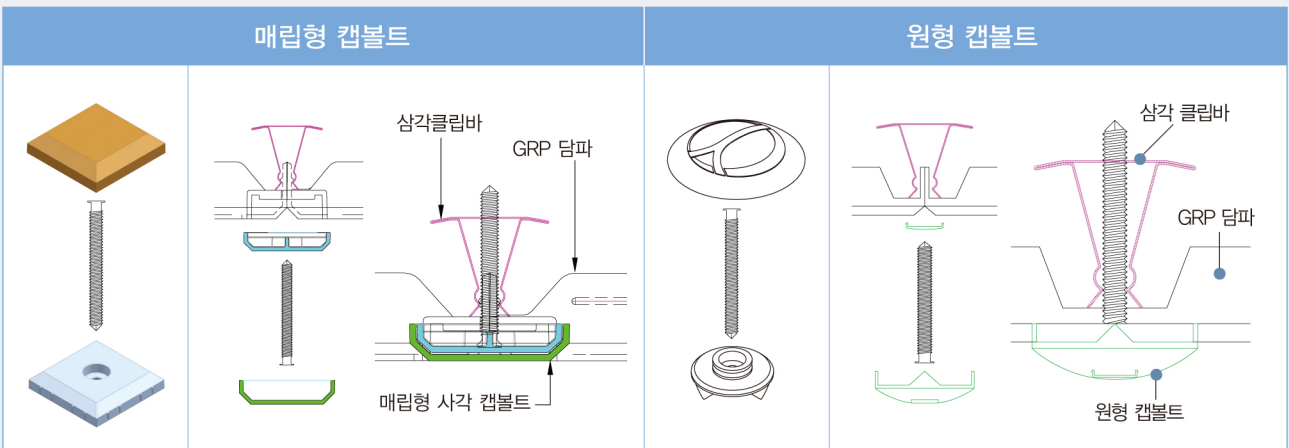

GRP 담파 천장판

■ 담파 천장판 – 클립바 시공시스템

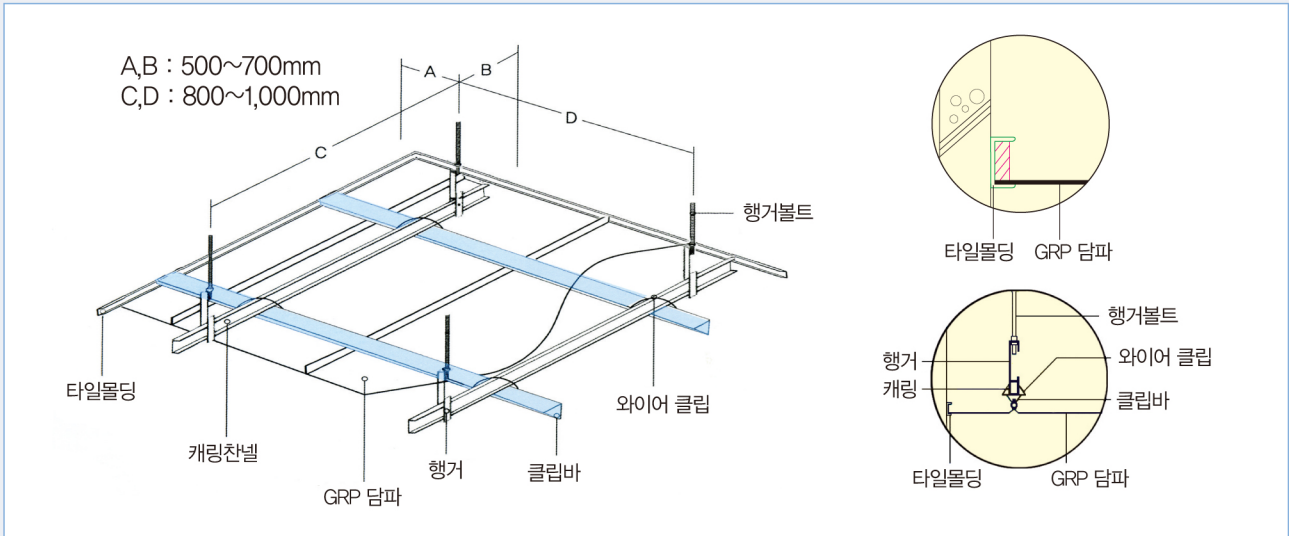

■ 담파 천장판 – 철자재 규격

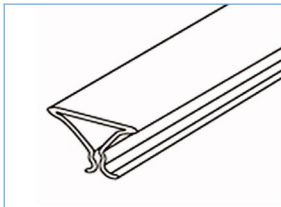

클립바 (아연도금강판)

단위	높이	폭	길이
mm	29	35	4,000

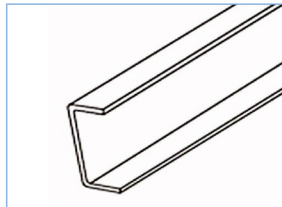

캐링채널 (1.2T 아연도금강판)

단위	높이	폭	길이
mm	38	12	4,000

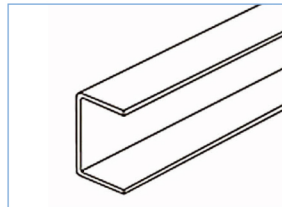

타일몰딩 (1.0T 알루미늄)

단위	높이	폭	길이
mm	30	15	3,000

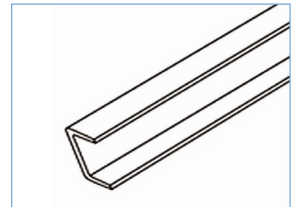

마이너채널 (1.2T 아연도금강판)

단위	높이	폭	길이
mm	19	10	4,000

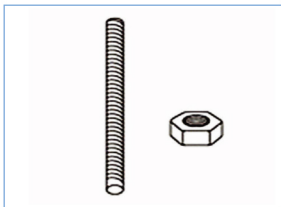

행거볼트 (아연도금강철)

단위	직경	길이
mm	ø9	3,000



와이어클립 (아연도금스프링강철사)

단위	직경	규격
mm	ø2	19형

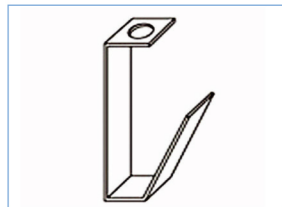

행거 및 행거핀 (1.2T 아연도금강판)

단위	규격
mm	20×20×100/150/200

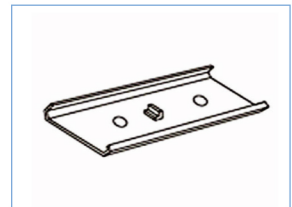

클립바 조인트 (아연도금강판)

단위	높이	폭	길이
mm	8	38	60

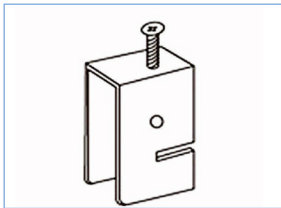

마이너채널클립

단위	규격
mm	19형

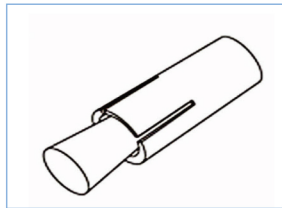

잉크

단위	규격
mm	3/8(9)

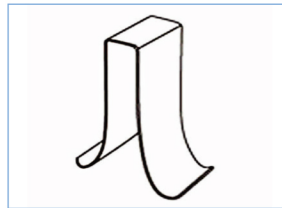

팬스프링

단위	높이	폭	길이
mm	40	30	15

ENM 화장실 칸막이

화장실 칸막이 - 6단 컴팩트 (특허등록 : 제1193550호)

※엣지 격자가공 선택사양

- 완벽한 내수밀성과 뛰어난 향균성
- 원목 질감의 표면
- 포름알데히드 0.5mg/l 미만의 친환경 제품

도어 디자인	도어 색상	전면판 색상	측판 색상	두께, 높이 (m/m)	뒷판	
					ENM대리석	높이(m/m)
6단 컴팩트	크림옐로우크 라이트오크 로즈우드 흑청색	크림옐로우크 라이트오크 로즈우드 흑청색	크림옐로우크 라이트오크 로즈우드 흑청색	두께 21 2,400이하 2,000이하	주메라브라운 볼라카스	2,550이하 2,800이하

6단 - 크림옐로우크



6단 - 로즈우드



6단 - 라이트오크



6단 - 흑청색



ENM 화장실 칸막이

화장실 칸막이 - 4단 모던

※엣지 격자가공 선택사양

- 완벽한 내수밀성과 뛰어난 향균성
- 원목 질감의 표면
- 포름알데히드 0.5mg/l 미만의 친환경 제품

도어 디자인	도어 색상	전면판 색상	측판 색상	두께, 높이 (m/m)	뒷판	
					ENM대리석	높이(m/m)
4단 모던	크림옐로우크 라이트오크 로즈우드 흑청색	크림옐로우크 라이트오크 로즈우드 흑청색	크림옐로우크 라이트오크 로즈우드 흑청색	두께 21 2,400이하 2,000이하	주메라브라운 볼라카스	2,550이하 2,800이하

4단 - 크림옐로우크



4단 - 로즈우드



4단 - 라이트오크



4단 - 흑청색



ENM 화장실 칸막이

화장실 칸막이 - 3단 포인트

※엣지 격자가공 선택사양

- 완벽한 내수밀성과 뛰어난 향균성
- 원목 질감의 표면
- 포름알데히드 0.5mg/l 미만의 친환경 제품

도어 디자인	도어 색상	전면판 색상	측판 색상	두께, 높이 (m/m)	뒷판	
					ENM대리석	높이(m/m)
3단 포인트	흑청색 흑적색 체리 아이보리	흑청색 흑적색 체리 아이보리	흑청색 흑적색 체리 아이보리	두께 18 2,000이하	주메라브라운 볼라카스	2,550이하

3단 - 흑청색



3단 - 흑적색

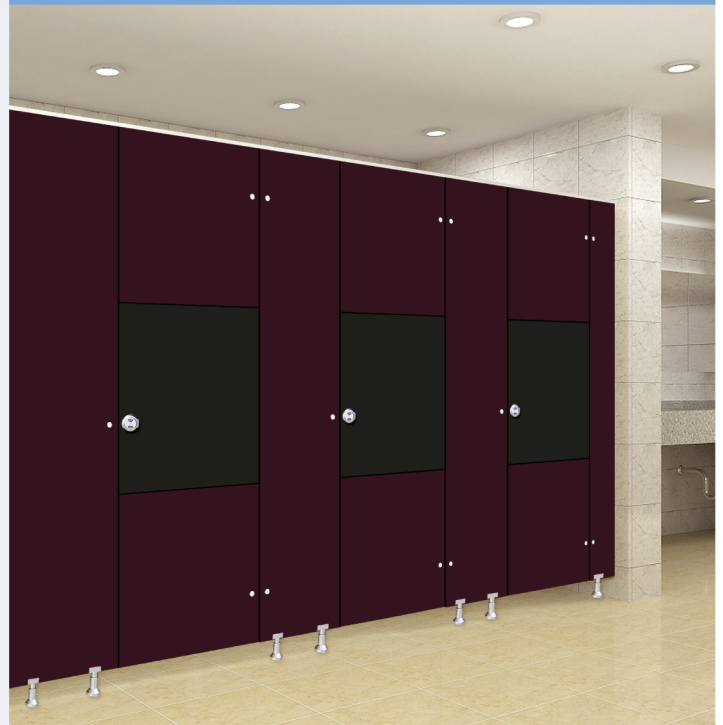

3단 - 체리



3단 - 아이보리

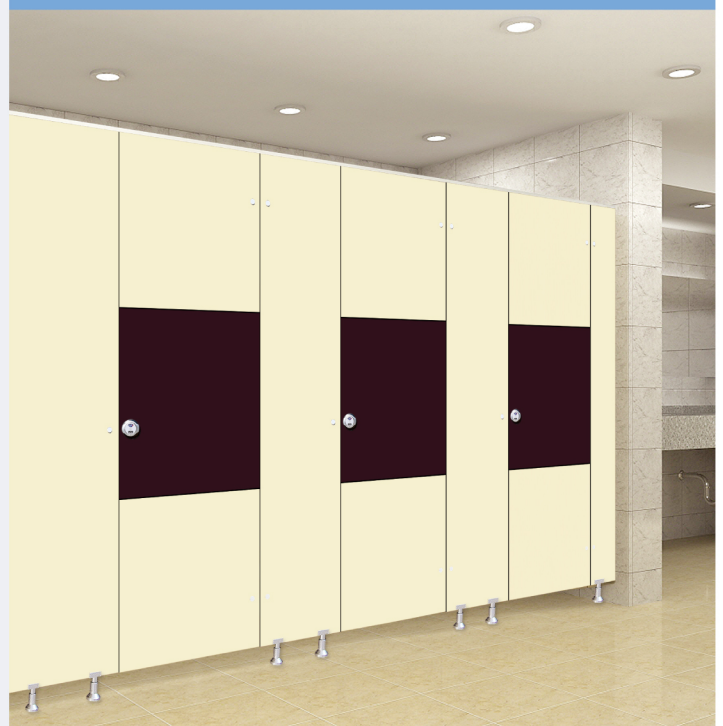

ENM 화장실 칸막이

■ 화장실 칸막이 - 부자재



레바 잠금쇠 N-204



막대 잠금쇠 N-201



어드밴스 보호대 S-403



어드밴스 옷걸이 C-603



쿠션 옷걸이 C-604



겸용 힌지 H-107



포밍 코너 브라켓 B-504



코너 브라켓 B-501



가변 받침대 L-301

■ 화장실 칸막이 - 시공 및 주의사항 ⚠

1. 운반중 충격으로 인한 모서리 및 엣지부 파손 주의
2. 제품 보관시 눕혀서 보관
3. 중량물을 제품에 올려놓을 경우 형태의 변형이 일어날 수 있음
4. 칸막이 절단시 다이아몬드 원형톱 사용
5. 칸막이 절단 후 절단면 연마 후 시공
6. 문짝 설치시 수평, 수직, 대각 시공 유의

ENM 야외 (조립식) 화장실

발효식 화장실 (1인용)



- 모델명 : 발효식 (SIT - 101)
- 사양 : 남녀대(1)
- 규격 : 1200X1200X3000(H)mm
- 외부벽체 : GRP 패널
- 내부벽체 : GRP 루바

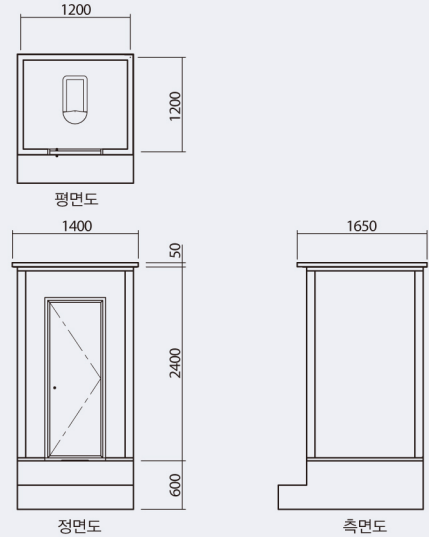

발효식 화장실 (2인용)



- 모델명 : 발효식 (SIT - 201)
- 사양 : 남대(1), 여대(1)
- 규격 : 2200X1200X3000(H)mm
- 외부벽체 : 시멘트사이드 패널
- 내부벽체 : GRP 루바

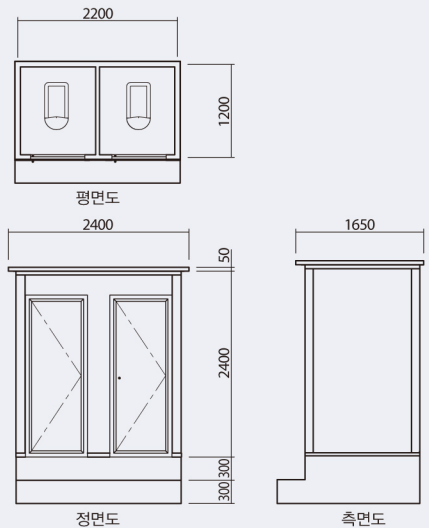

ENM 야외 (조립식) 화장실

수세식 화장실 (내부 칸막이)



- 모델명 : 수세식 (SIT - 202)
- 사양 : 대(1), 소(1)
 대(1), 세(1)
- 규격 : 3000X2000X3300(H)mm
- 외부벽체 : 목재 사이딩 패널
- 내부벽체 : GRP 루바

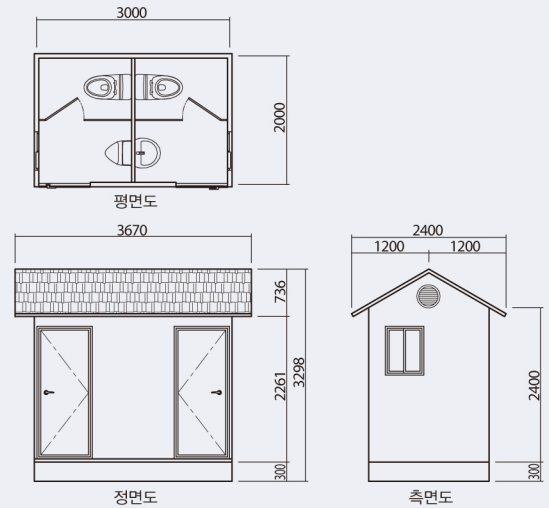

수세식 화장실 (내부 칸막이)



- 모델명 : 수세식 (SIT - 203)
- 사양 : 대(1), 소(1)
 대(1), 세(1)
- 규격 : 3000X2000X3200(H)mm
- 외부벽체 : 타일 패널
- 내부벽체 : GRP 루바

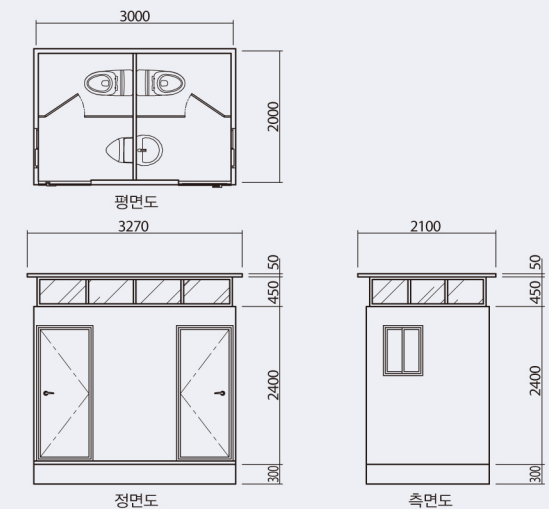

ENM 야외 (조립식) 화장실

수세식 화장실 (내부 칸막이)



- 모델명 : 수세식 (SIT - 301)
- 사양 : ♀대(1), 소(1), 세(1)
♂대(2), 세(1)
- 규격 : 4200X2400X3200(H)mm
- 외부벽체 : GRP 패널
- 내부벽체 : ENM 대리석 루바

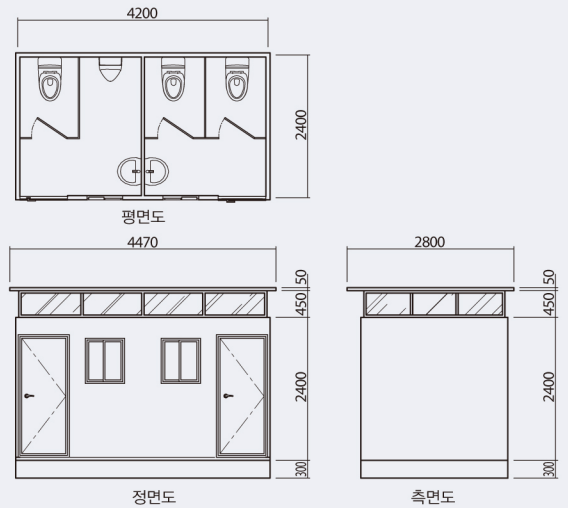

수세식 화장실 (내부 칸막이)



- 모델명 : 수세식 (SIT - 302)
- 사양 : ♀대(1), 소(1), 세(1)
♂대(2), 세(1)
- 규격 : 4200X2400X3600(H)mm
- 외부벽체 : 시멘트 사이딩 패널
- 내부벽체 : ENM 대리석 루바

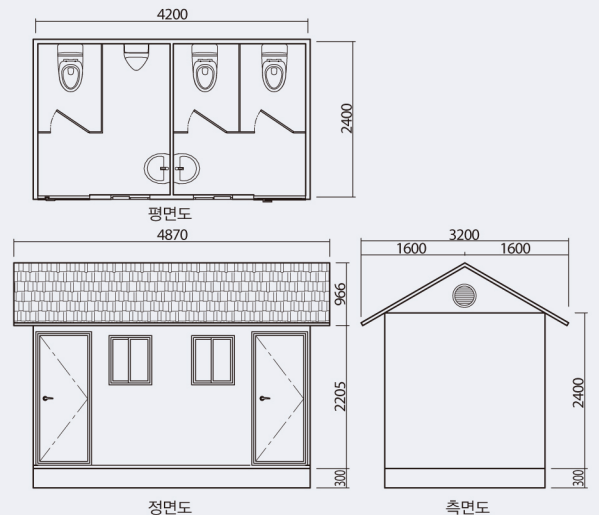

ENM 야외 (조립식) 화장실

수세식 화장실 (내부 칸막이)



- 모델명 : 수세식 (SIT - 501)
- 사양 : ♀대(2), 소(1), 세(1)
♂대(3), 세(1)
- 규격 : 5000X3000X3600(H)mm
- 외부벽체 : 목재 사이딩 패널
- 내부벽체 : 타일 루바

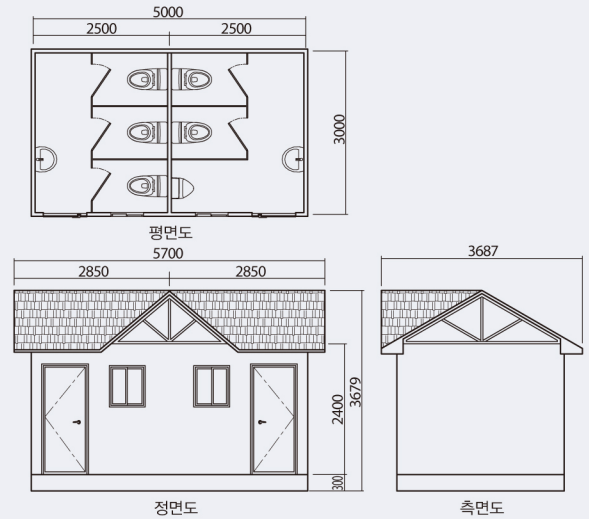

수세식 화장실 (내부 칸막이)



- 모델명 : 수세식 (SIT - 502)
- 사양 : ♀대(2), 소(1), 세(1)
♂대(3), 세(1)
- 규격 : 5000X3000X3600(H)mm
- 외부벽체 : 타일 패널
- 내부벽체 : 타일 루바

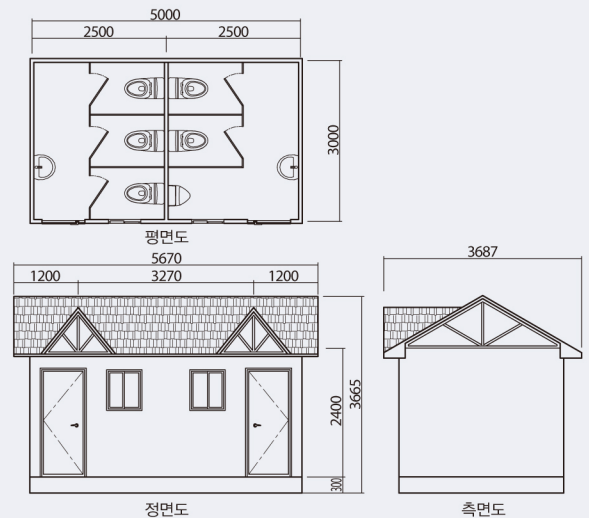

타일 루바

타일 루바 (뒤판 PU 패널/타일사급 가능)

- 복합소재의 뛰어난 내구성
- 타일 일체형의 미끄럼 방지기능
- 균일한 품질 및 고품격 디자인

타일 규격			루바 규격(mm)		
			두께	폭	높이
100X100	200X200	250X600	25 (타일+프레임)	300	600
100X300	300X300	300X600		600	1,200
100X400	250X400	600X600		1200	2,400

모든 타일 규격 가능



타일 루바 구성도

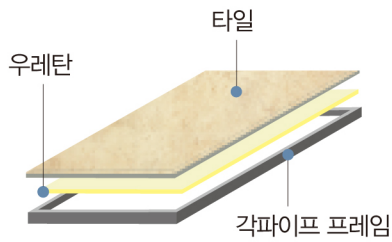

타일 루바 패턴

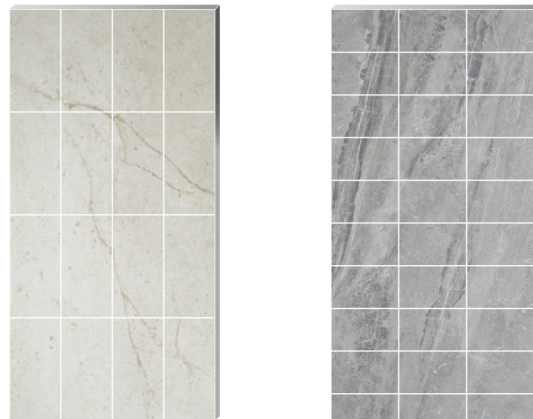

타일 루바 시공



타일 패널 (칸막이)

타일 패널 (칸막이)

- 복합소재의 뛰어난 내구성
- 타일 일체형의 미끄럼 방지기능
- 편리한 시공구조로 미려한 공간 창출

두께	규격(mm)		소재	P/U 종류
	폭	높이		
75	300	600	타일 루바	단열 P/U
95	600	1200	목재, 우레탄	난연 P/U
125	1200	2400	MFC 보드	



타일 패널 (칸막이) 구성도

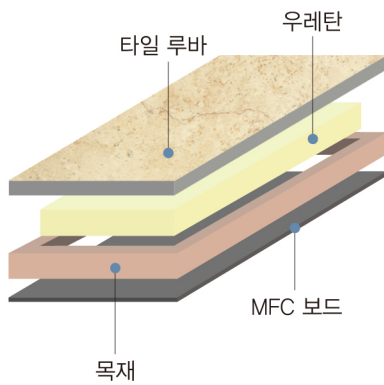

타일 패널 단면

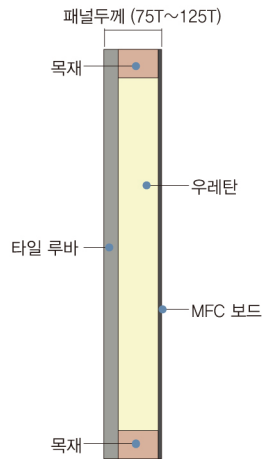

타일 패널 (칸막이) 패턴



타일 패널 (칸막이) 시공



ENM 대리석 루바

ENM 대리석 루바 (뒤판 GRP, MFC 보드)

- MFC 보드의 우수한 난연성
- ENM 대리석 무늬의 뛰어난 디자인
- 루바 벽체의 간편한 시공

기본색상	규격(mm)		
	두께	폭	길이
쥬메라브라운	3(GRP)	300	2,400
블라카스	7(MFC)	600	2,550
마룬다크		1,200	2,800



쥬메라브라운



블라카스

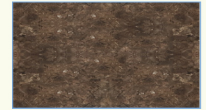

마룬다크

ENM 대리석 루바 구성도

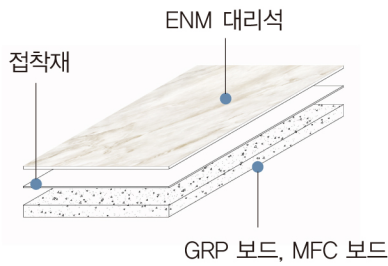

ENM 대리석 루바 패턴

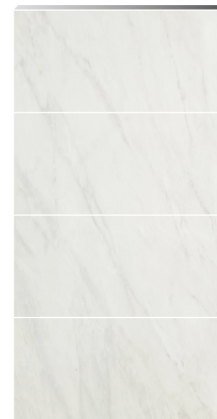

ENM 대리석 루바 시공



ENM 대리석 패널 (칸막이)

- 완벽한 내수밀성과 항균성
- ENM 대리석 무늬의 뛰어난 디자인
- 패널 (칸막이)의 간편한 시공

ENM 대리석 패널 (칸막이)

두께	규격(mm)		소재	P/U 종류
	폭	높이		
50	300	600	ENM 대리석	단열 P/U
70	600	1200	목재, 우레탄	난연 P/U
100	1200	2400	MFC 보드	



주메리브라운



블라카스

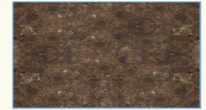

마룬다크

ENM 대리석 패널 (칸막이) 구성도

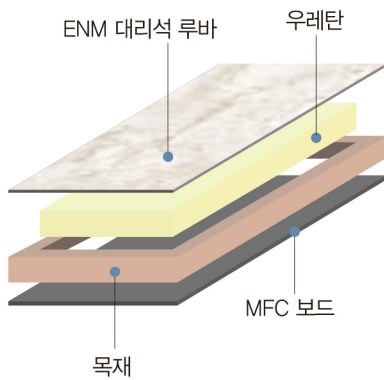

ENM 대리석 패널 단면

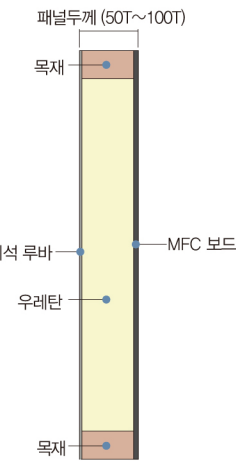

ENM 대리석 패널 (칸막이) 패턴



ENM 대리석 패널 (칸막이) 시공



GRP 루바

GRP 루바 (뒤판 MFC 보드)

- GRP 보드의 우수한 난연성
- 원목 무늬 질감의 GRP 패널
- 루바의 간편한 시공

기본색상	규격(mm)		
	두께	폭	높이
로즈우드	7.5	300	600
백색		600	1200
은회색		1,200	2400

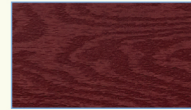

로즈우드

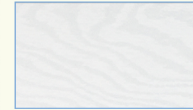

백색

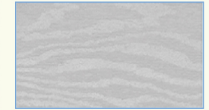

은회색

GRP 루바 구성도

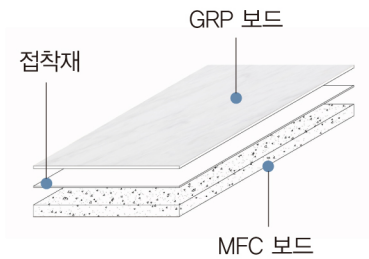

GRP 루바 패턴

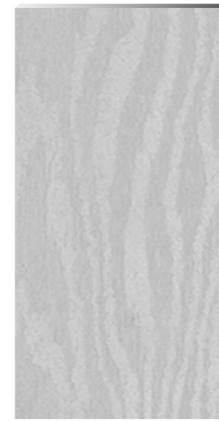

GRP 루바 시공

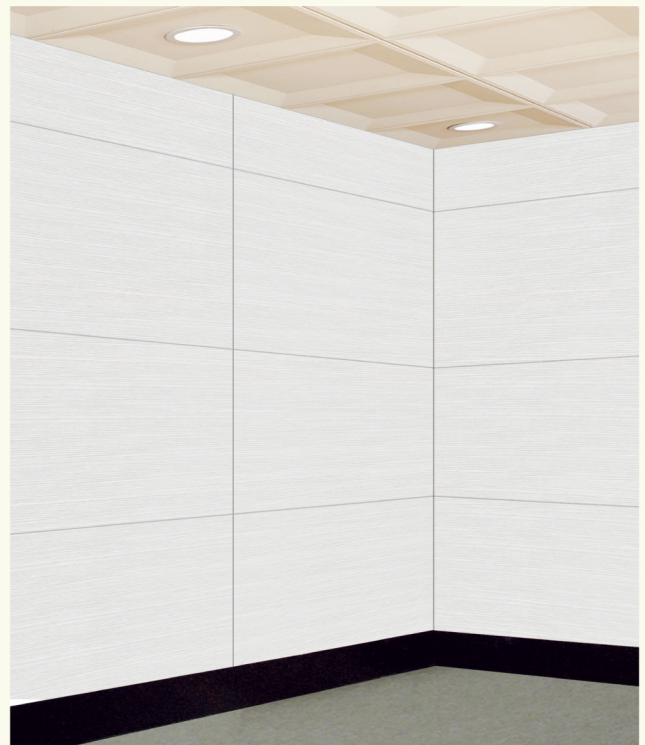

GRP, 합판 패널 (칸막이)

- 원목 무늬 질감의 GRP 패널
- GRP 패널의 완벽한 내수밀성
- 패널 (칸막이)의 간편한 시공

GRP, 합판 패널 (준불연인증) : 국토해양부 고지 제 2012-624호

규격(mm)			소재	P/U 종류
두께	폭	높이		
50	300	600	GRP, 합판 목재, 우레탄	단열 P/U 난연 P/U
70				
100				
150	1200	2400	MFC 보드	
180				

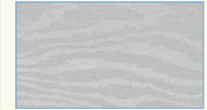
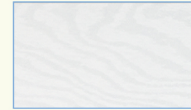
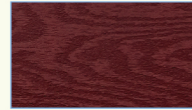

로즈우드

백색

은회색

GRP, 합판 패널 (칸막이) 구성도

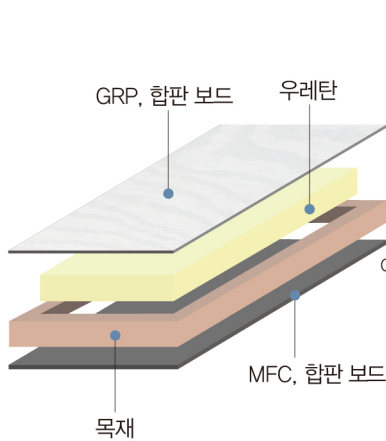

GRP, 합판 패널 단면

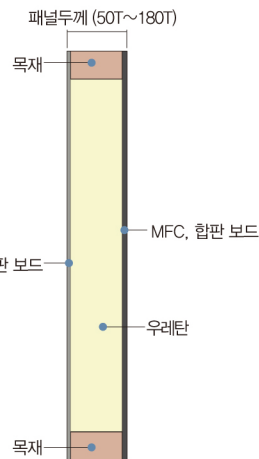

GRP, 합판 패널 (칸막이) 패턴



GRP 패널용 폴리우레탄폼 단열재 시험성적서 (가등급)

아우터	두께	열전도율W/(m.k)	열관류율(W/m ² .k)
	180T	0.032	0.178
	150T	0.031	0.207
	100T	0.045	0.450

내부용	두께	열전도율W/(m.k)	열관류율(W/m ² .k)
	70T	0.046	0.657
	50T	0.047	0.940
	30T	0.049	1.617



판넬용 폴리 우레탄폼 단열재(180T)



판넬용 폴리 우레탄폼 단열재(150T)

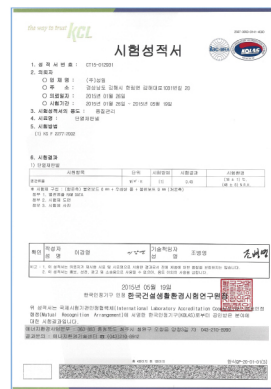

단열재 판넬 열관류율 시험성적서

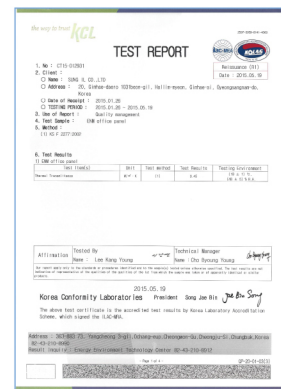

ENM 벽돌 루바

ENM 벽돌 루바

- 뛰어난 시공성과 내구성
- 고강도 우레탄의 우수한 표면강도 (1Mpa 이상)

모델명	규격(mm)		
	두께	높이	길이
전돌	38	310	1160
고벽돌	38	355	1200



ENM 벽돌 루바 (벽돌사급가능)

전돌

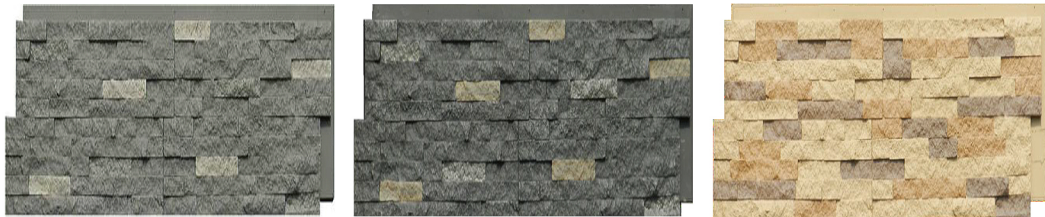

고벽돌



ENM 벽돌 시공

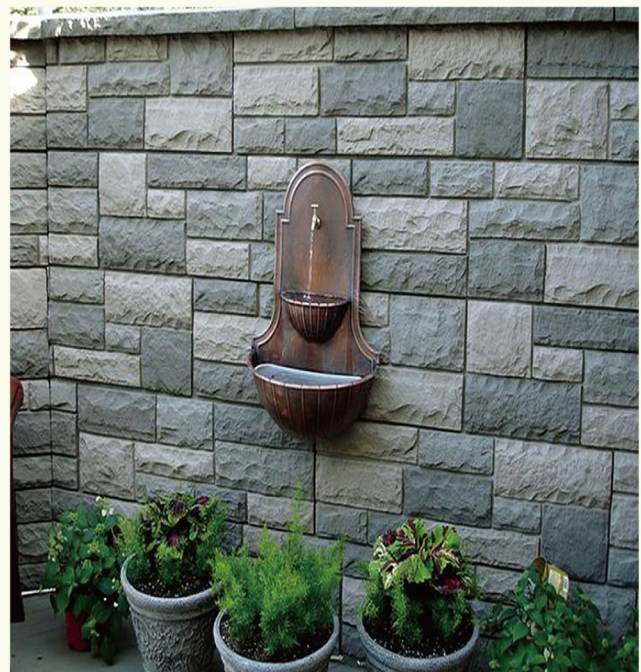

점토 벽돌 루바

점토 벽돌 루바

- 규격화의 균일한 품질
- 뛰어난 시공성과 내구성

모델명	타일 규격	루바 규격(mm)		
		두께	높이	길이
파벽돌	11×60×227	28	328 663	734
클링크벽돌	11×60×240		주문규격	695



점토 벽돌

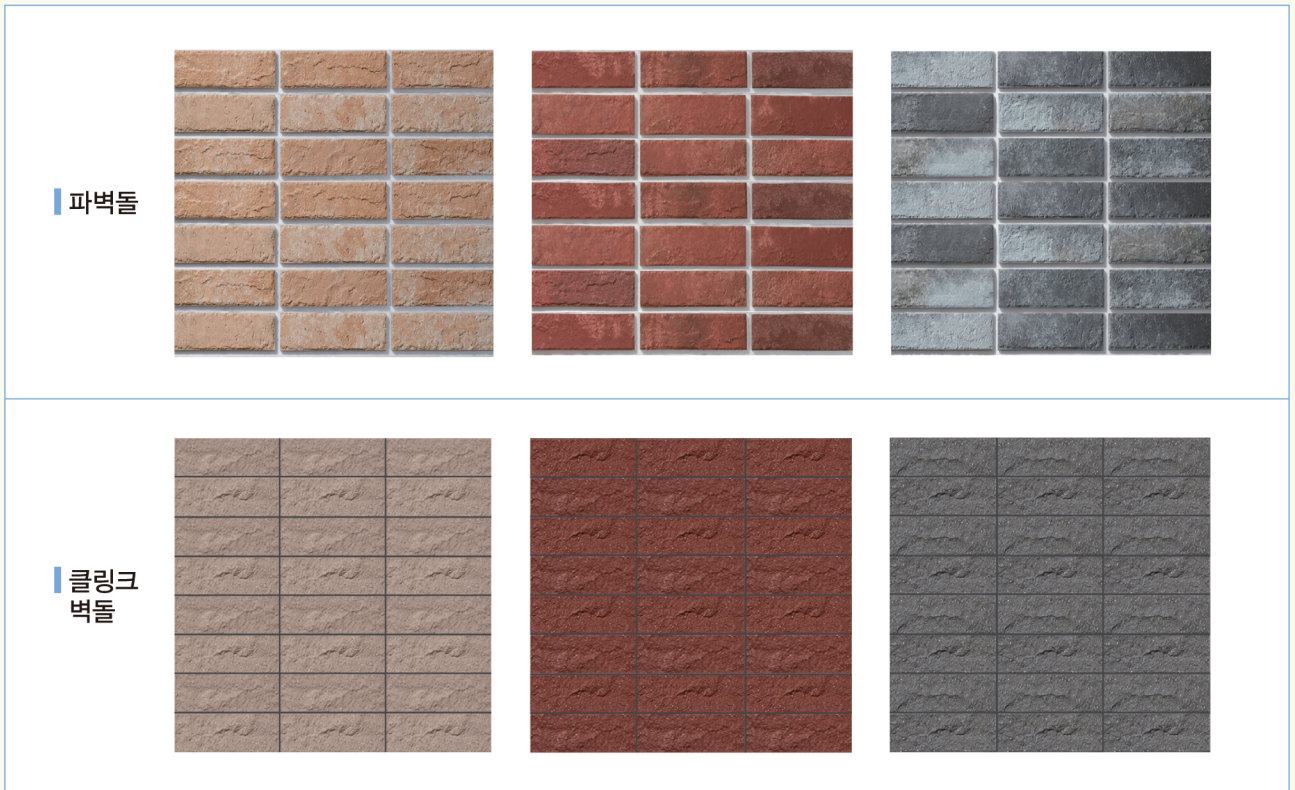

점토 벽돌 시공





회사전경



- GRP(복합소재) 건축자재 전문기업 -

주식회사 성 일

본사,공장 : 경상남도 김해시 한림면 김해대로 1031번길 20
전 화 : 055)346-1490~6, FAX : 055)346-1498
Homepage : www.sungilgrp.co.kr
E-mail : sungil@sungilgrp.co.kr
화성공장 : 031)422-5006, FAX : 031)422-6005